

CAHIER TECHNIQUE



Portes de Fabrication Française



GAMME

Verrière	4
Néo-Style	5 à 6
Classique	7
Néolame	
Néo-Classique	8 à 9
Open	9
Graphik	10
Néolame	11

INFORMATIONS PRODUITS

Conception produit	12 à 15
Pose rénovation	16 à 21
Pose fin de chantier	22 à 26
Huisserie Invisibois	27 0 32

Notre gamme VERRIÈRE est déclinable en 3 profils au choix, au même prix.
 Lors de la commande, merci de préciser le numéro associé au profil (voir ci-dessous)
 Essence : exotique à peindre ou à vernir, chêne, sapin du nord, hêtre
 Bois lamellé collé qualité menuiserie (de 72x58 à 168x58)
 Assemblage tenons et mortaises avec chevilles aluminium

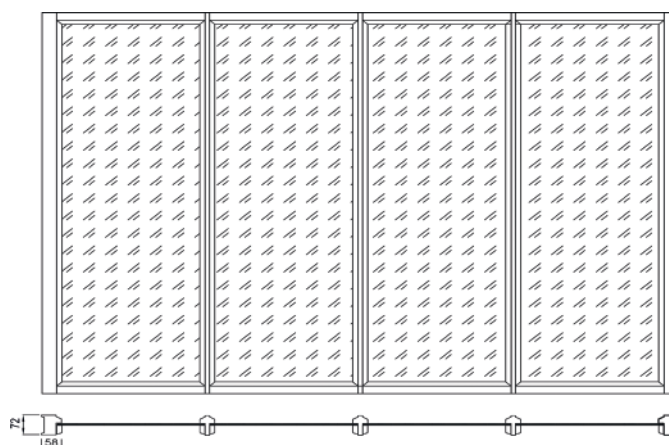

Verrière,
Profils carrés, montants intermédiaires assemblés en tenon/mortaise

PROFIL 1

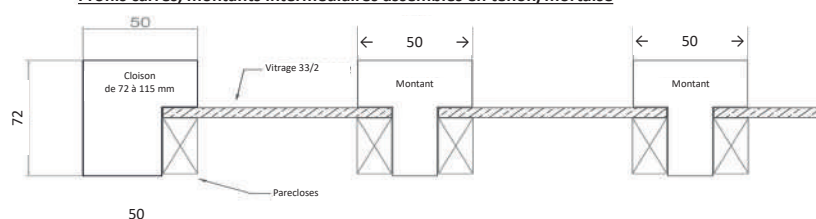

Verrière,
Profils carrés, petits bois intermédiaires rapportés/collés

PROFIL 2

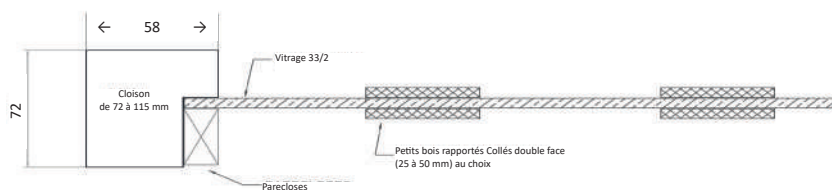

Verrière,
Profils doucines, montants intermédiaires assemblés en tenon/mortaise

PROFIL 3

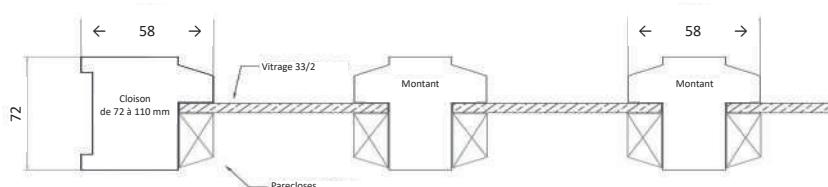

PROFIL 4

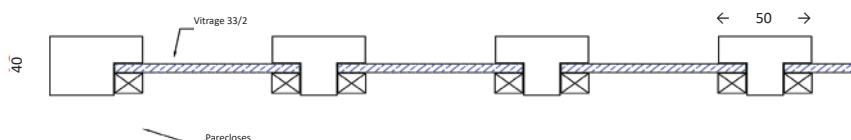

Essence : exotique à peindre ou à vernir, chêne, châtaignier, hêtre, sapin du nord, frêne
 ossature lamellé collé sans doucine
 panneaux agglomérés replaqués de la même essence que l'ossature
 huisserie qualité menuiserie (72x58, 88x58, 98x58, 118x58, 168x58, autres sur devis usine)
 assemblage tenons et mortaises avec chevilles aluminium
 serrure à PDT 1/2 T ou condamnation et sans serrure
 ferrage rive droite ou recouvrement

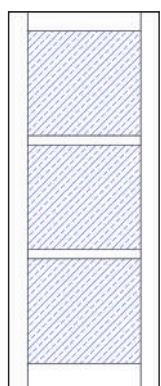

LM10 3CX

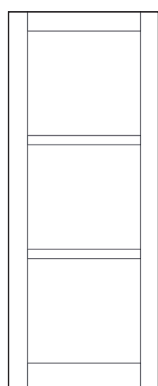

LM10 3PX

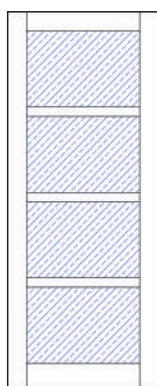

LM10 4CX

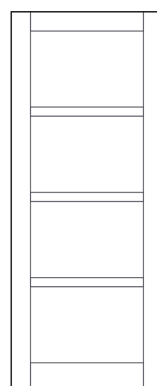

LM10 4PX

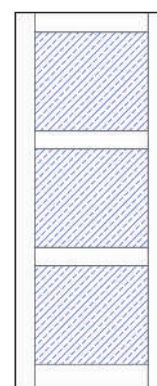

LM70 3CX
Traverses élargies

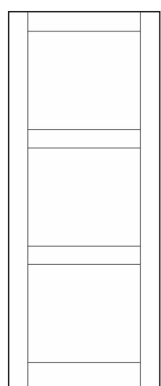

LM71 3PX
Traverses élargies

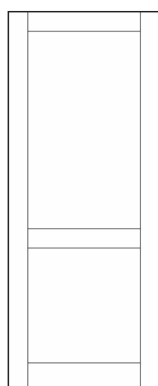

LM72 2PX
Traverses élargies

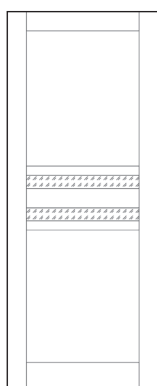

LM61

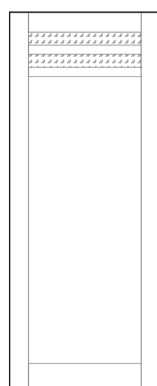

LM62

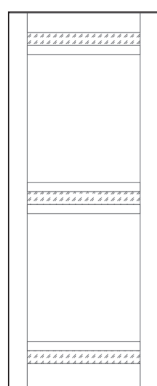

LM63

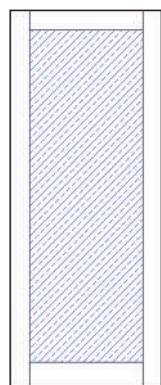

LM30 GV

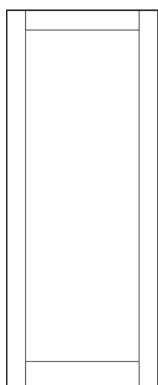

LM30 1PX

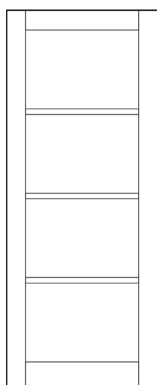

LM31
3 Méplats Alu

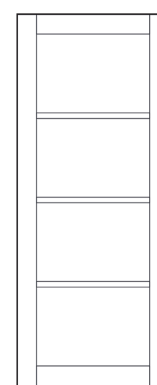

LM32
3 inserts bois

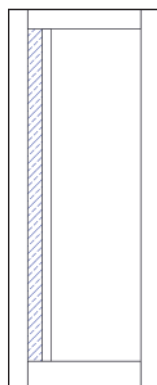

LM36

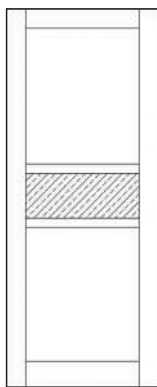

LM60 1CX+2PX



LM38 3CX 2PX

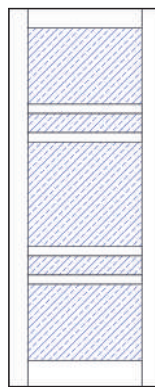

LM38 5CX

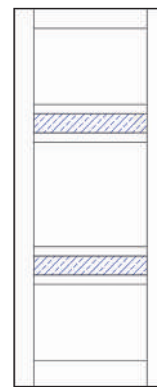

LM39 2CX 3PX

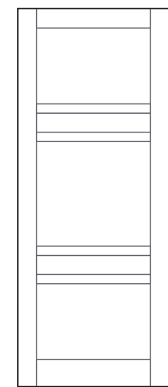

LM39 5PX

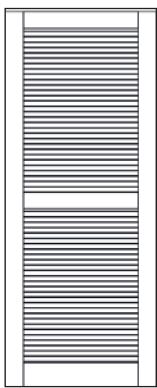

LM LAME
A L'AMERICAINE

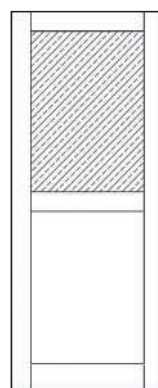

LM ATELIER GV
1CX+1PX
* 1070 mm

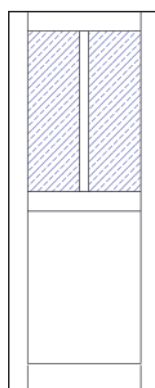

LM ATELIER
2CX+1PX
* 1070 mm

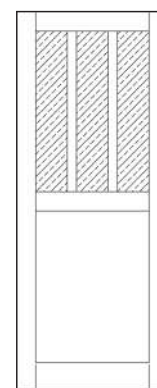

LM ATELIER
3CX+1PX
* 1070 mm

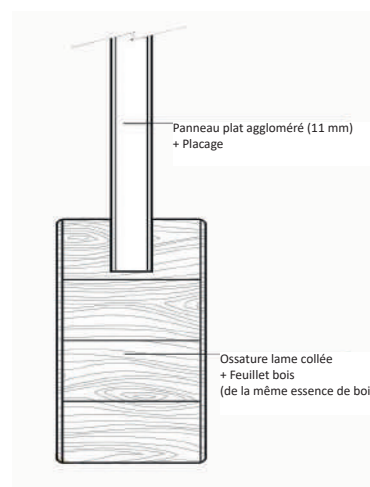

* Soubassement

- Montant : 105 mm
- Traverse haute : 105 mm
- Traverse basse : 145 mm
- Traverse inter : 50 mm (hormis LM 70 / LM 71 / LM 72 : 105 mm)
- Parecloses prévues pour vitrage épaisseur 4 mm (hormis LM 30 GV / LM 36 / LM 37 : 33/2 mm)
- Epaisseur porte 40 mm

Essence : exotique à peindre et à vernir, chêne, châtaignier, hêtre, sapin du nord, frêne
 ossature lamellé collé avec doucine
 panneaux agglomérés replaqués de la même essence que l'ossature
 huisserie qualité menuiserie (72x58, 88x58, 98x58, 118x58, 168x58, autres sur devis usine)
 assemblage tenons et mortaises avec chevilles aluminium
 serrure à PDT 1/2 T ou condamnation et sans serrure
 ferrage rive droite ou recouvrement
 disponible seulement en standard

Disponibles 2cx/8cx/10cx/12cx/18cx

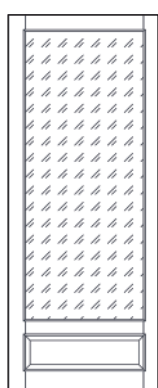

LM1 8CX+1PX
* 400 mm

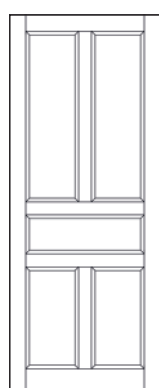

LM3 5PX
* 1050 mm
* 770 mm

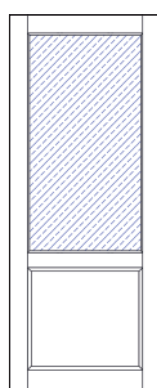

LM6 6CX+1PX
770 mm

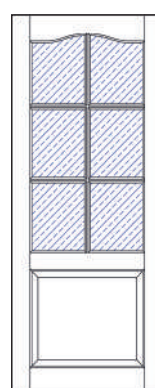

LM7 6CX+1PX
* 770 mm

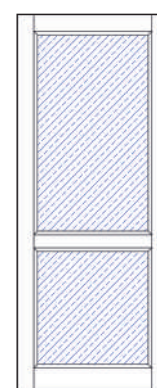

LM11 2CX
* 900 mm

- Montant : 110 mm (hormis LM 1 / LM 2 : 90 mm)
- Traverse Haute : 110 mm (hormis LM 1 / LM 2 : 90 mm)
- Traverse basse : 150 mm
- Traverse inter : 110mm (hormis LM 1 / LM 2 : 90 mm)
- Petit bois : 30mm
- Parecloses prévues pour vitrage épaisseur 4mm
- Epaisseur porte 40mm

* Soubassement

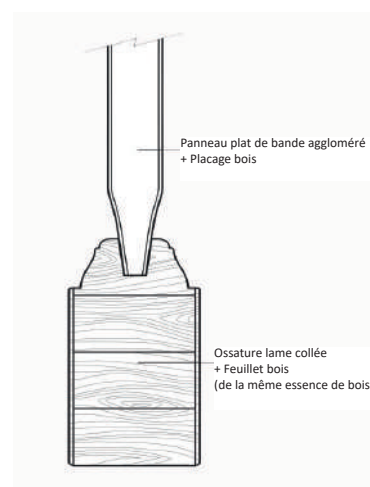

Essence : exotique à peindre ou à vernir, chêne, châtaignier, hêtre, sapin du nord, frêne, chêne avec noeuds
 ossature lamellé collé avec doucine
 panneaux plats agglomérés replaqués de la même essence que l'ossature
 huisserie qualité menuiserie (72x58, 88x58, 98x58, 118x58, 168x58, autres sur devis usine)
 assemblage tenons et mortaises avec chevilles aluminium
 serrure à PDT 1/2 T ou condamnation et sans serrure
 ferrage rive droite ou recouvrement

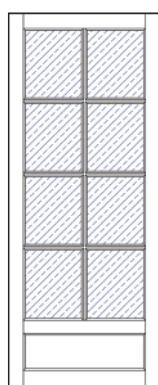

LM1 8CX+1PX
* 400 mm

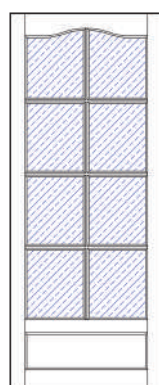

LM2 8CX+1PX
* 400 mm

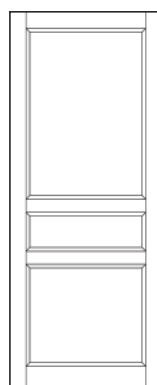

LM3 3PX
* 1050 mm
* 770 mm

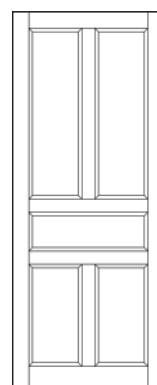

LM3 5PX
* 1050 mm
* 770 mm

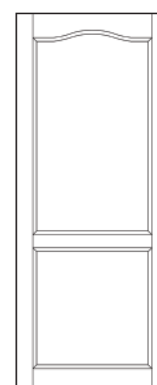

LM4 2PX
* 870 mm

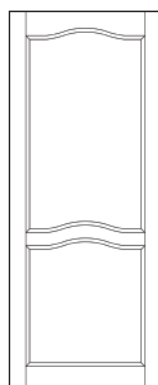

LM5 2PX
* 910 mm

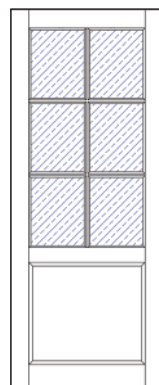

LM6 6CX+1PX
* 770 mm

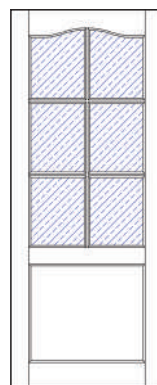

LM7 6 CX
* 770 mm

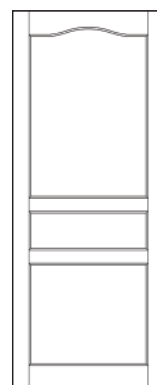

LM8 3PX
* 1050 mm
* 770 mm

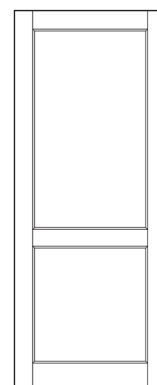

LM9 2PX
* 870 mm

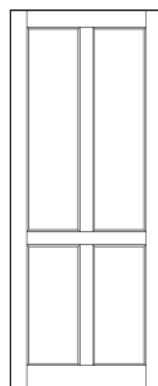

LM9 2PX
* 870 mm

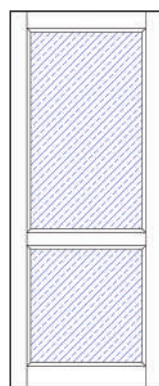

LM11 2CX
* 900 mm

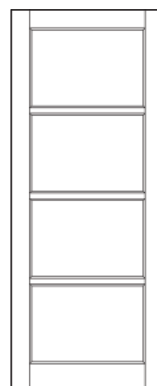

LM11 4PX

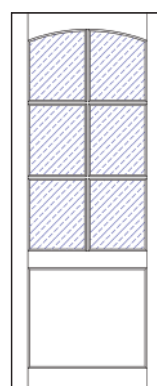

LM12
* 870 mm

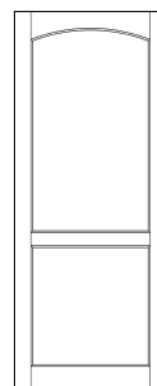

LM13 2PX
* 870 mm

* Soubassement

- Montant : 110 mm (hormis LM 1 / LM 2 : 90 mm)
- Traverse Haute : 110 mm (hormis LM 1 / LM 2 : 90 mm)
- Traverse basse : 150 mm
- Traverse inter : 110mm
- Petit bois : 30mm
- Parecloses prévues pour vitrage épaisseur 4mm
- Epaisseur porte 40mm

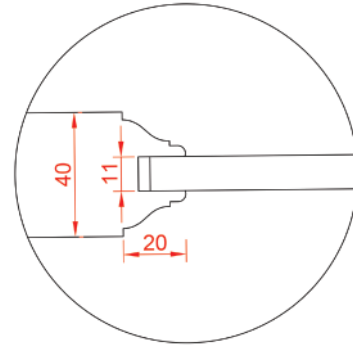

LE MOINE PORTES D'INTÉRIEURS **OPEN**

Essence de bois CHENE, rive en chêne 4 côtés. Porte constituée d'un aggloméré + 4 rives chêne + un médium 2 faces et placage bois 6/10ème. Epaisseur porte 40mm
 Huisserie qualité menuiserie en chêne de 72x58 à 168x58mm
 Serrure PDT 1/2T ou condamnation et sans serrure
 Ferrage rive droite et recouvrement

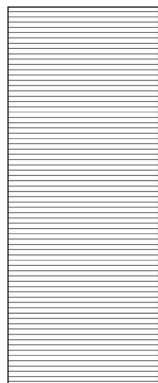

LM50

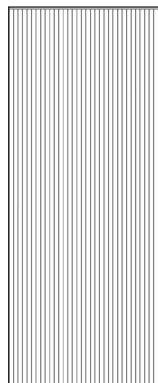

LM51

GAMME AVEC VITRAGE

VUE DE COUPE

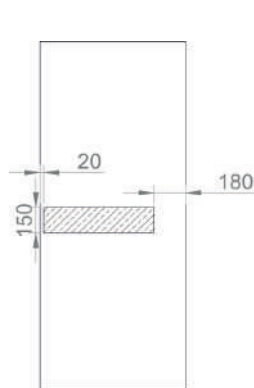

Horizontal sans motif

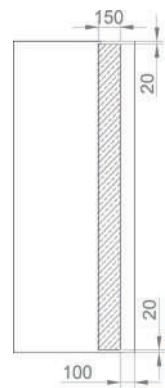

Vertical sans motif



Défonçage vitrage 5mm de profondeur avec un rayon de 2mm

Porte disponible en âme alvéolaire, âme pleine, âme isolante. Livrée prépeinte. Rive sapin du nord.
 Huisserie qualité menuiserie en sapin de 72x58 à 168x58mm, livrée brute
 Serrure PDT 1/2T ou condamnation et sans serrure
 Ferrage rive droite et recouvrement

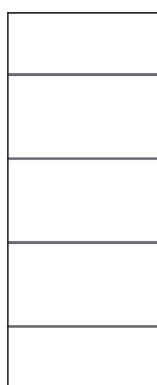

LM41
MOTIF
GRAVÉ

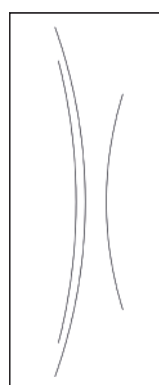

LM42
MOTIF
GRAVÉ

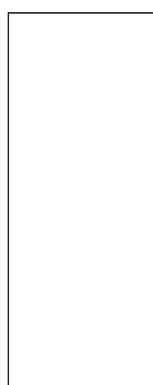

LM43

Porte disponible en âme pleine. Livrée prépeinte (de préférence peinte). Rive sapin du nord.
 Huisserie qualité menuiserie en sapin de 72x58 à 168x58mm, livrée brute
 Serrure PDT 1/2T ou condamnation et sans serrure
 Ferrage rive droite et recouvrement
 Insert bois en chêne, frêne, exotique, finition acajou, blanchi, ardoise et amande.



LM44
INSERT
BOIS

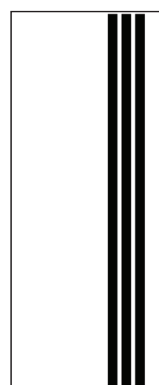

LM45
INSERT
BOIS

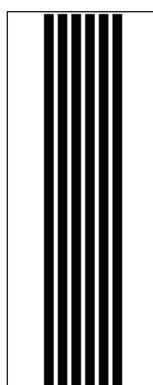

LM46
INSERT
BOIS

Porte disponible en chêne lisse, authentik ou en âme pleine peint
Huisserie qualité menuiserie en chêne de 72x58 à 168x58mm, livrée brute
Serrure PDT 1/2T ou condamnation et sans serrure
Ferrage rive droite et recouvrement
Disponible seulement en standard : 2040 x 730/830/930



LM80

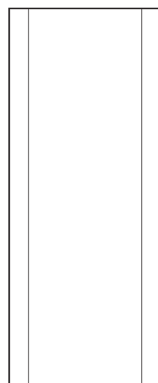

LM81

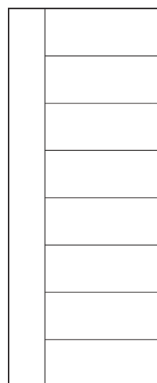

LM82

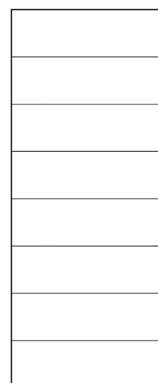

LM83

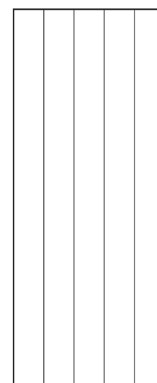

LM84

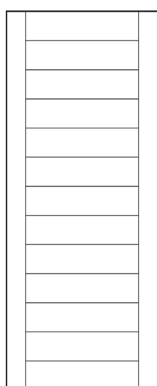

LM85

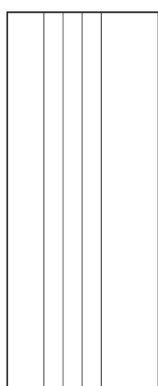

LM86

TABLEAU COTES HORS TOUT

DIMENSIONS HORS-TOUT BLOC PORTE STANDARD TRADITIONNEL

DIMENSIONS DE PORTE	2040 X 630	2040 X 730	2040 X 830	2040 X 930
RIVE DROITE	2085 X 720	2085 X 820	2085 X 920	2085 X 1020
RECOUVREMENT	2075 X 700	2075 X 800	2075 X 900	2075 X 1000

NOTA : Dimensions sans jeu de pose inclu.

LAMELLÉ COLLÉ

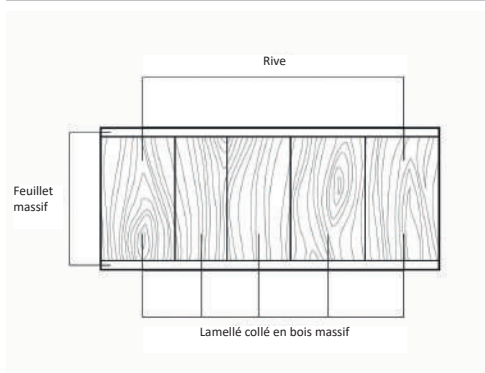

ASSEMBLAGE PAR TENON ET MORTAISE CHEVILLÉ ALU



VUE DE COUPE GAMME OPEN



VUE DE COUPE TALON

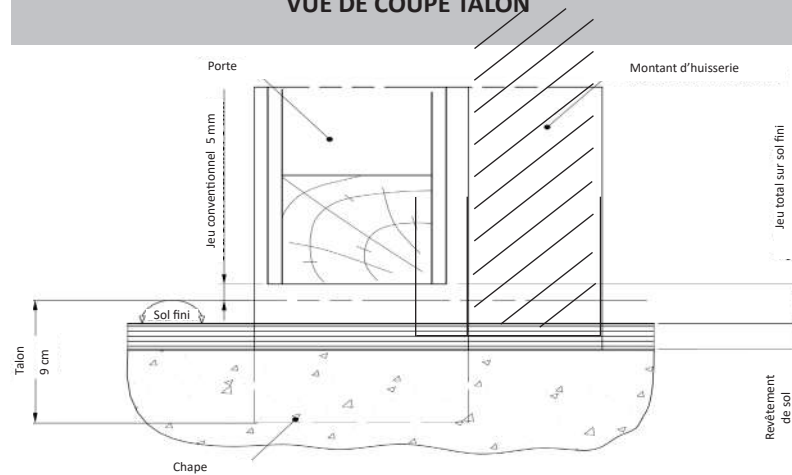

PAN COUPE

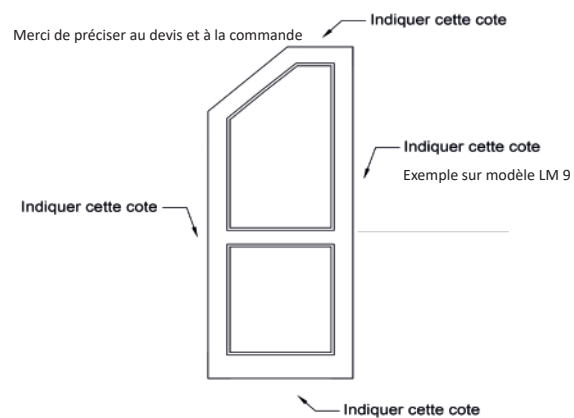

PORTE COULISSANTE

Refoulement vers la gauche, rosace à droite côté parecloses

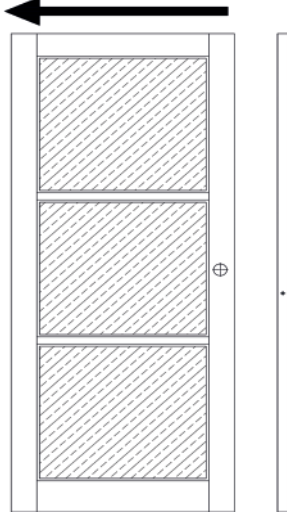

Refoulement vers la droite, rosace à gauche côté parecloses

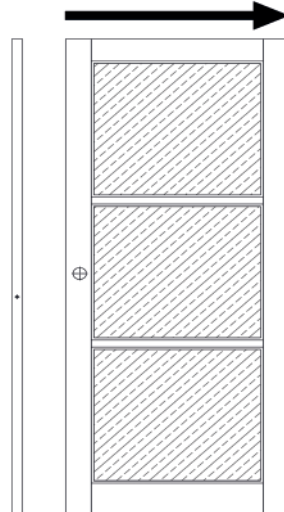

BLOC PORTE ISOLANT

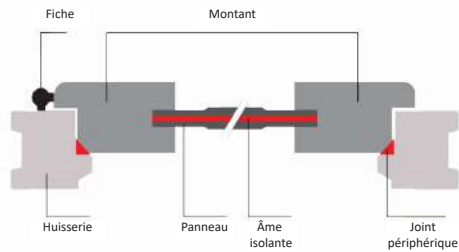

Profil huisserie 72x58 recouvrement

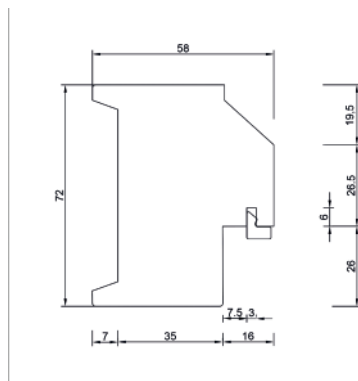

Profil huisserie 72x58 rive droite

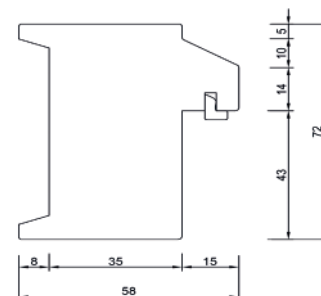

A noter : nous pouvons passer de 72 à 168 mm

FERRAGE

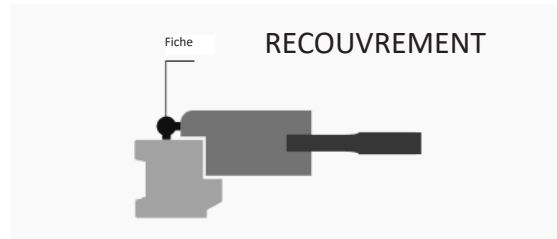
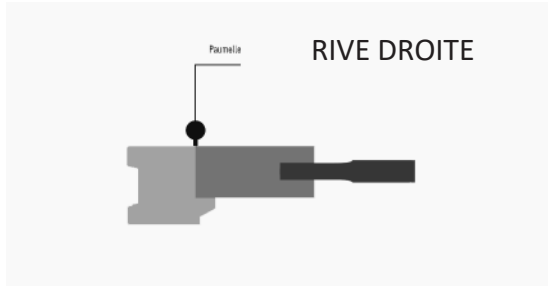

SENS D'OUVERTURE

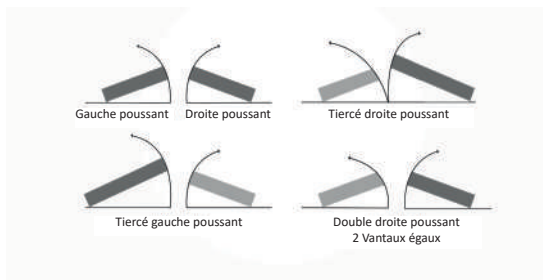

PLAN DE RECOUVREMENT

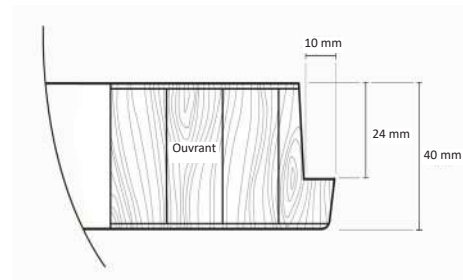

USINAGE CONTRE FEUILLE

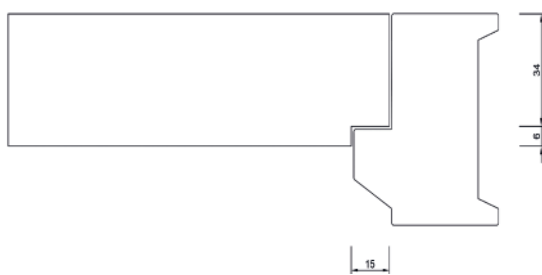

USINAGE CONGÉ

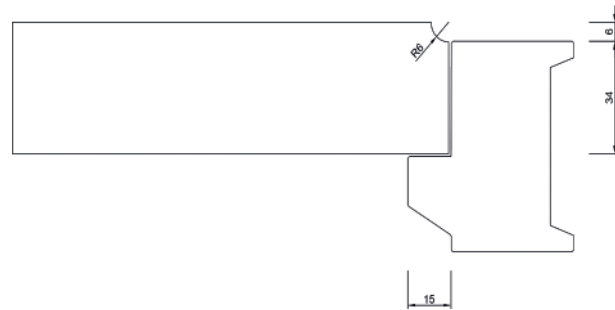

ENTAILLE RAINURE + COQUILLE PORTE GALANDAGE

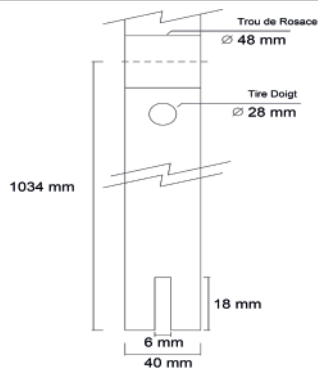

PROFIL FERRAGE MILIEU DE BAIE BATTEMENT EN T

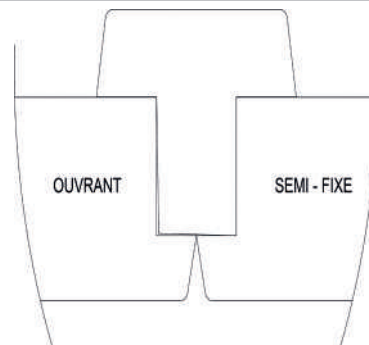

Notice de montage chambranle contre chambranle Pose en rénovation

Prise de côtes

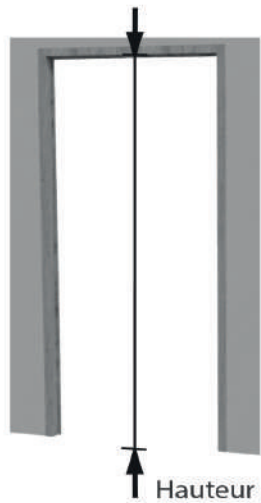

Hauteur : côte en fond de feuillure jusqu'au sol



Largeur : côte en fond de feuillure (= cotes de réservation)

CLIENT : _____

Devis Commande Date : _____

Confirmation Commande

Livraison :
Semaine du _____ au _____

Q	G	DÉSIGNATION	HAUTEUR	LARGEUR	Vx	Sens ouverture G D	PRIX UNITAIRE H. T.	PRIX NET H. T.

Type de chambranle (rénovation ou fin de chantier si fin de chantier sur mesure).
 Chambranle rénovation : recouvrement uniquement.
 Epaisseur de cloison.
 Modèle de porte.
 Essence de bois.
 Finition.
 Tout autres renseignements utile à la fabrication.

Dans le cas où l'épaisseur de la cloison est différente de l'épaisseur de l'huissierie, merci de nous le préciser et de nous communiquer la valeur de décalage.



Pose du chambranle

Materiel :

- 8 serre-joints (environ)
- 1 pistolet à colle
- 1 cartouche de mastic-colle (type bi-composante)
- 1 scie sauteuse
- Pige d'écartement Le Moine



Dépose de la quincaillerie présente sur l'huissierie existante.

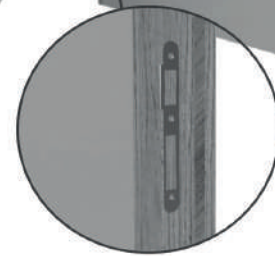
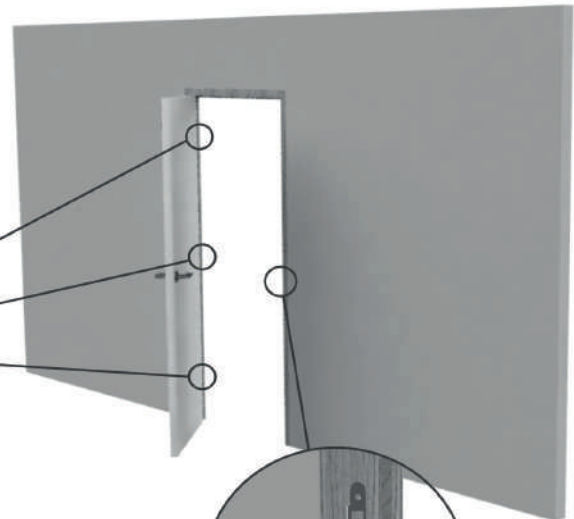

Une fois les ferrages retirés, le cochonnet peut être retiré à l'aide d'une scie sauteuse, par exemple.

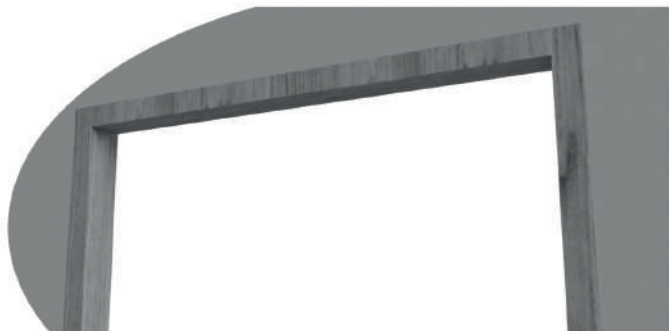

Ce qui nous donne une huissierie sans feuillure, prête à recevoir le chambranle.

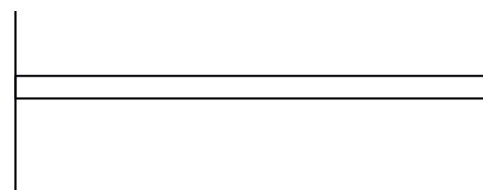

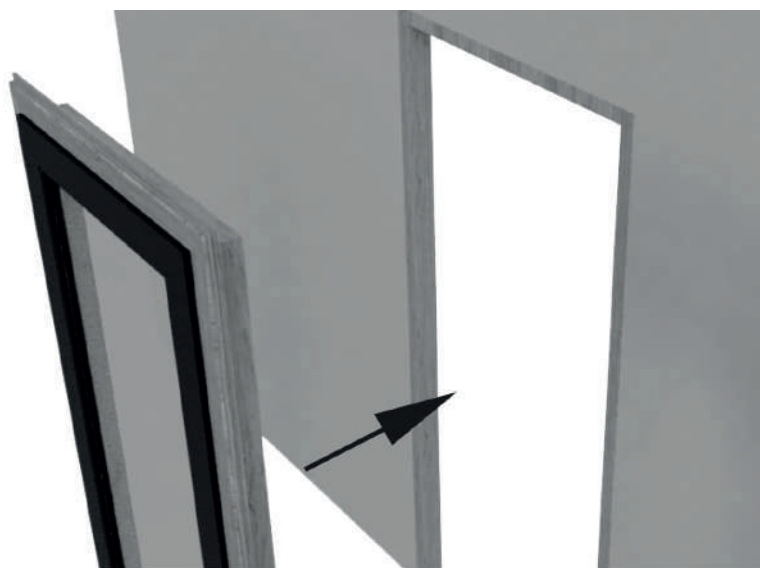

Présentation du chambranle à blanc, sans colle. Vérifier si le chambranle est à la bonne dimension.

Encollage du chambranle et du contre chambranle à l'aide du pistolet et de la cartouche. **NE PAS UTILISER DE VIS.**

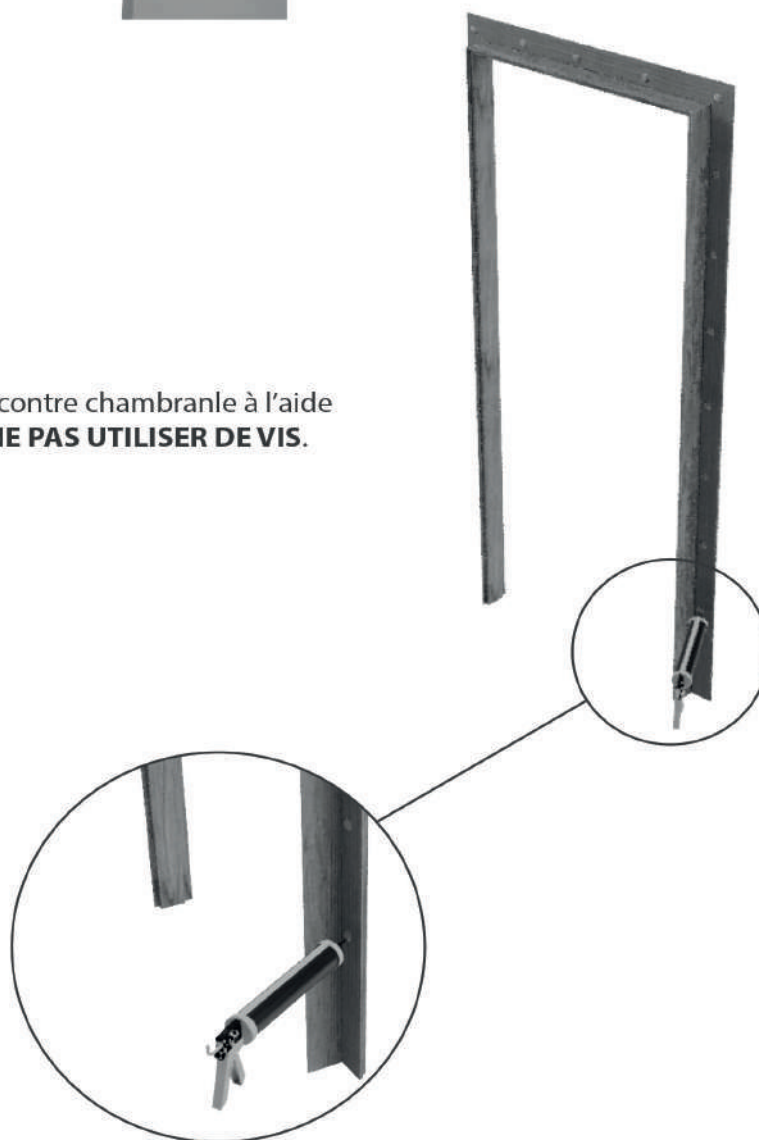

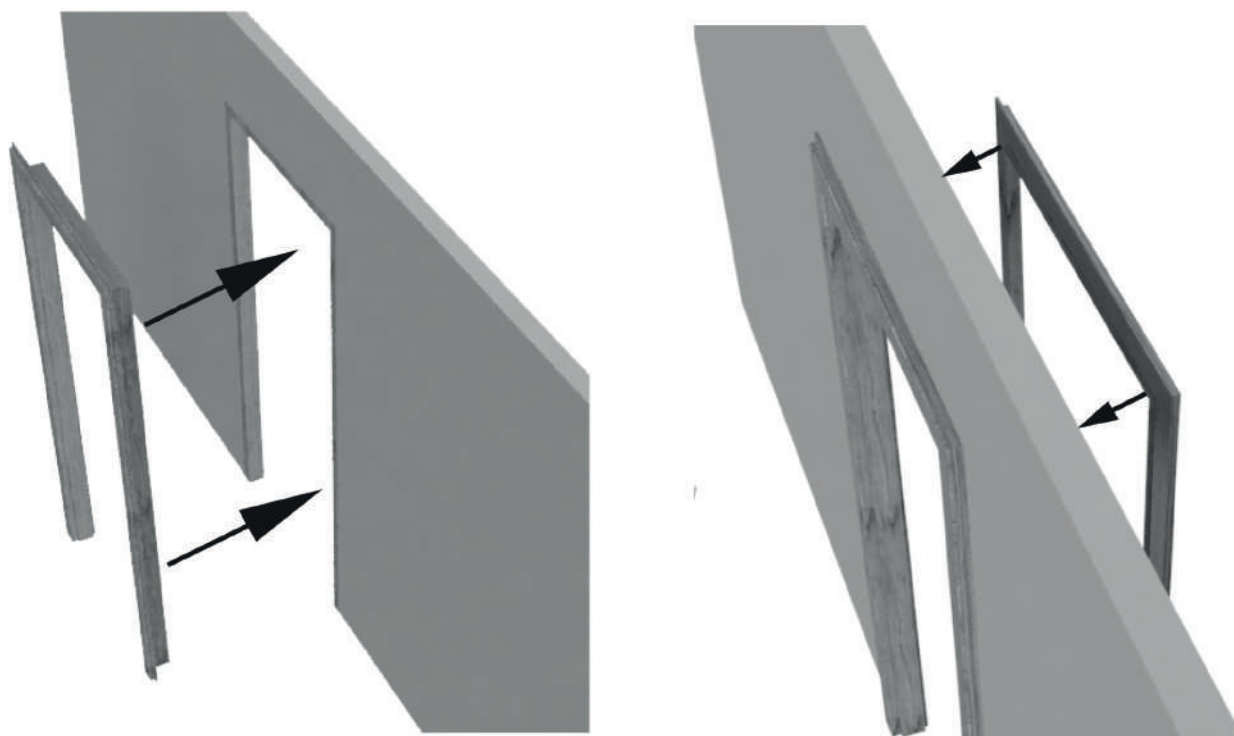

Mise en place du chambranle encollé puis du contre chambranle.

Mettre en place la pigo d'écartement fournie avec le chambranle. **Elle se positionne du côté des ferrages.**

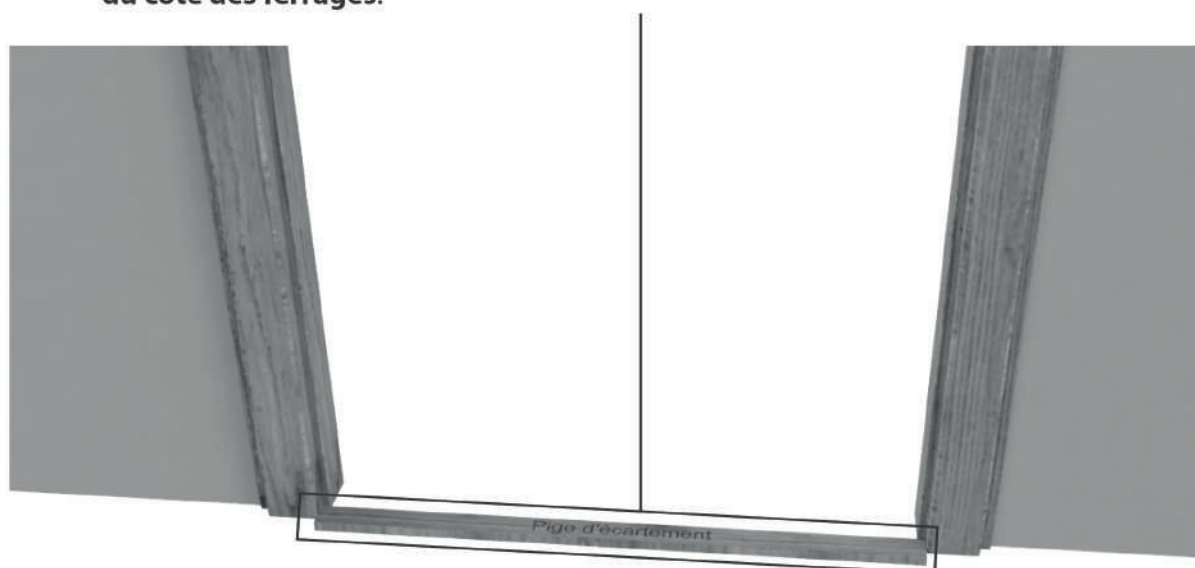

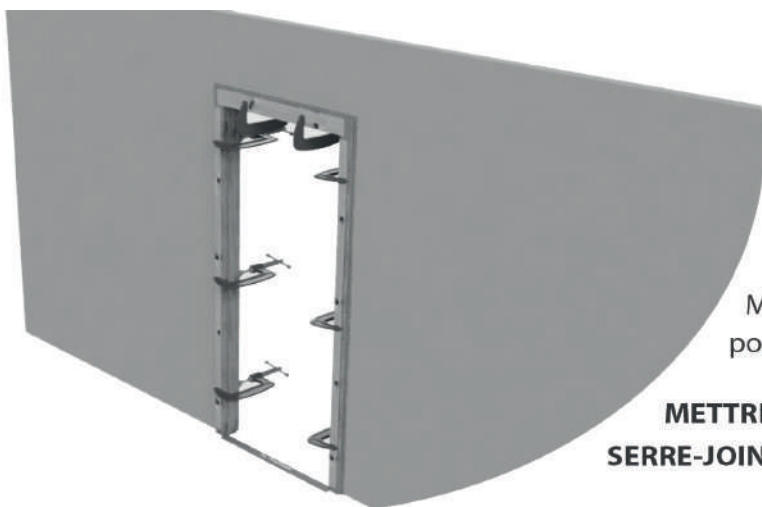

Mise en place des serre-joints répartis sur le pourtour du chambranle. **NE PAS OUBLIER DE**

METTRE DES CALES DE PROTECTION ENTRE LES SERRE-JOINTS ET LE CHAMBRANLE.

Laisser environ 1 heure en serrage puis retirer les serre-joints et la pince d'écartement.
(Le temps de serrage peut varier suivant la colle utilisée).

Mise en place de la porte.

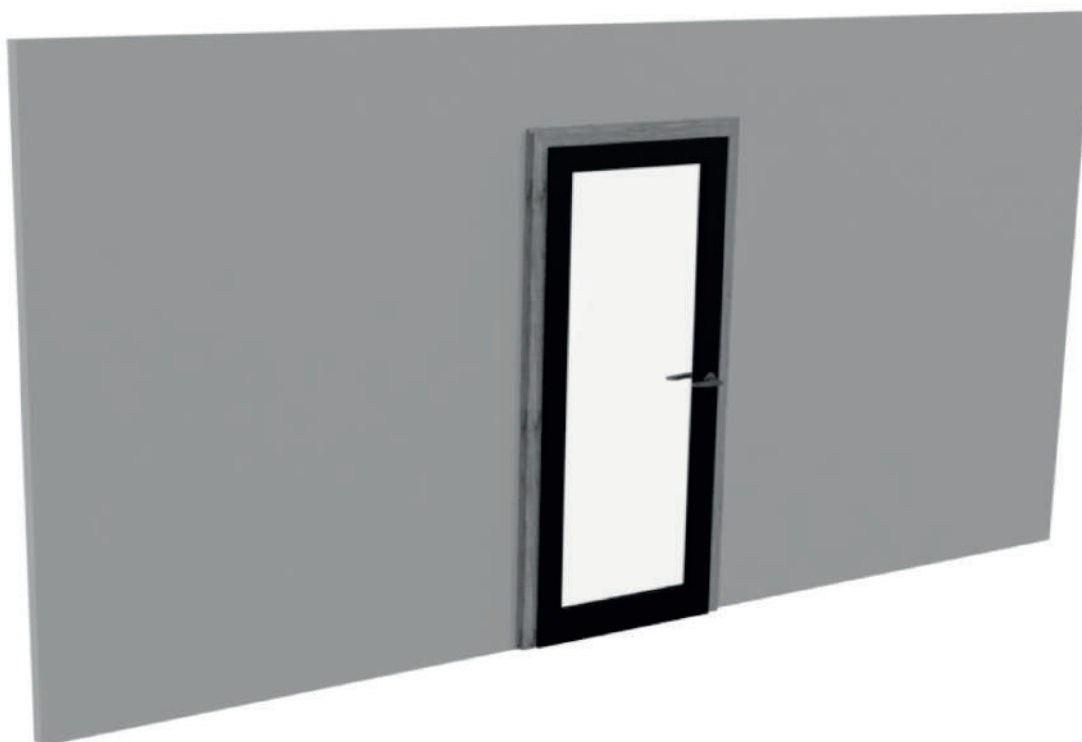

PROFIL DU CHAMBRANLE CONTRE CHAMBRANLE POSE RENOVATION CLOISON DE 70

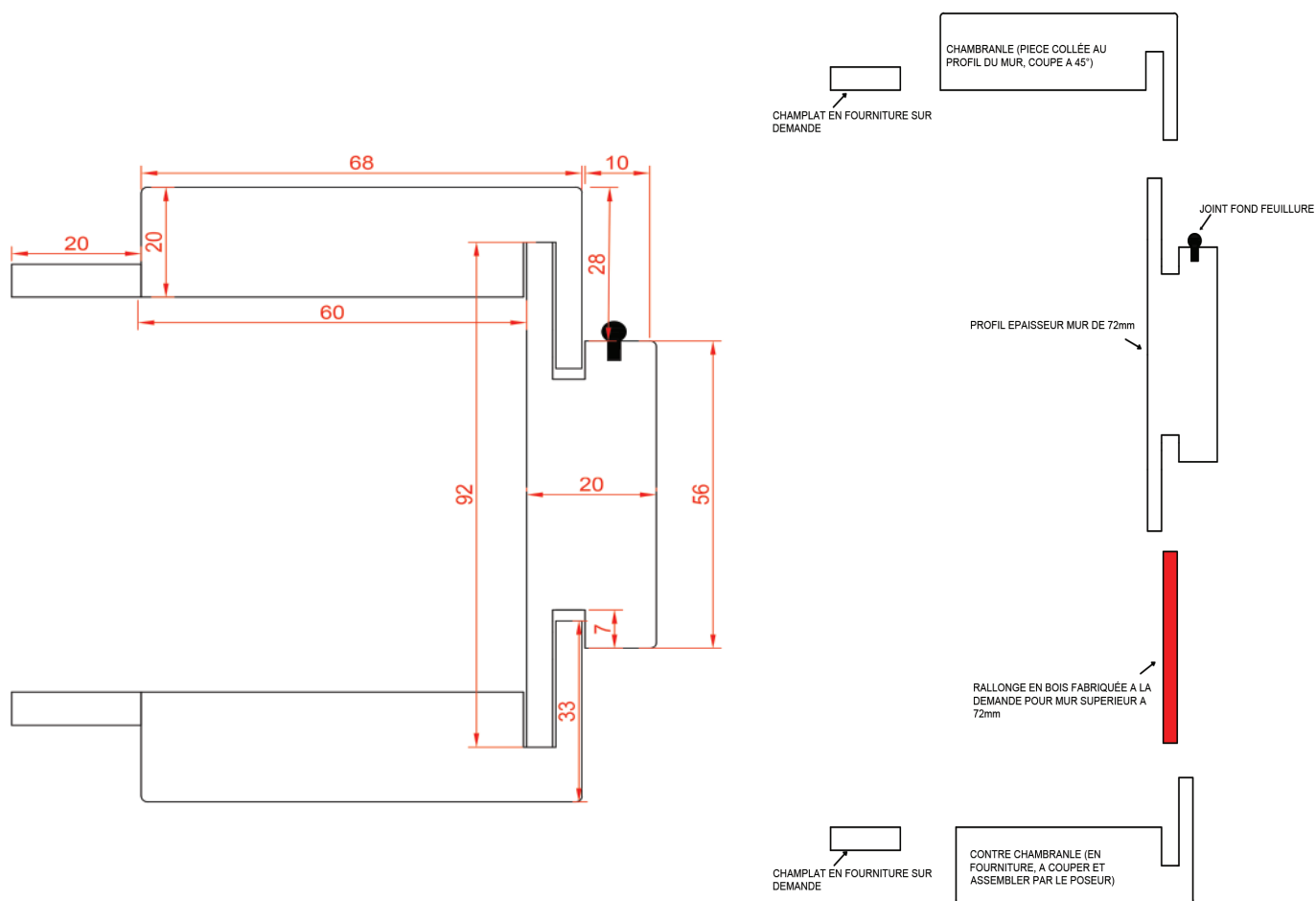
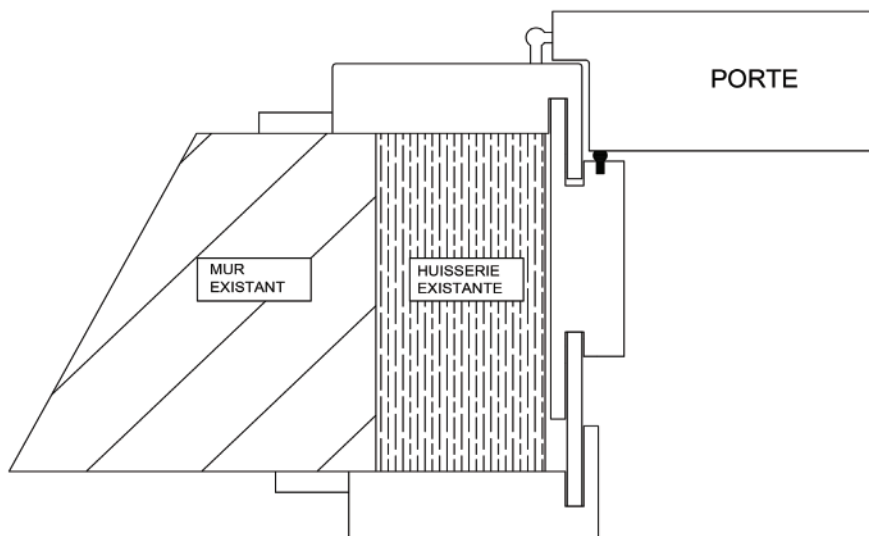

Notice de montage chambranle contre chambranle

Pose fin de chantier

(Hormis gamme relief)

Côtes de réservation



TABLEAU CÔTES DE RESERVATION FIN DE CHANTIER FERRAGE RIVE DROITE ET FERRAGE RECOUVREMENT

DIMENSIONS DE PORTE	2040 x 630	2040 x 730	2040 x 830	2040 x 930	2040 x 1030
RIVE DROITE	2082 x 690	2082 x 790	2082 x 890	2082 x 990	2082 x 1090
RECOUVREMENT	2076 x 670	2076 x 770	2076 x 870	2076 x 970	2076 x 1070

* côtes données sans jeu de pose et sans jeu sous porte pour ventilation.

Fin de chantier rive droite : pour hors tout, rajouter 90 mm en largeur et 45 mm en hauteur à la côte de la porte.

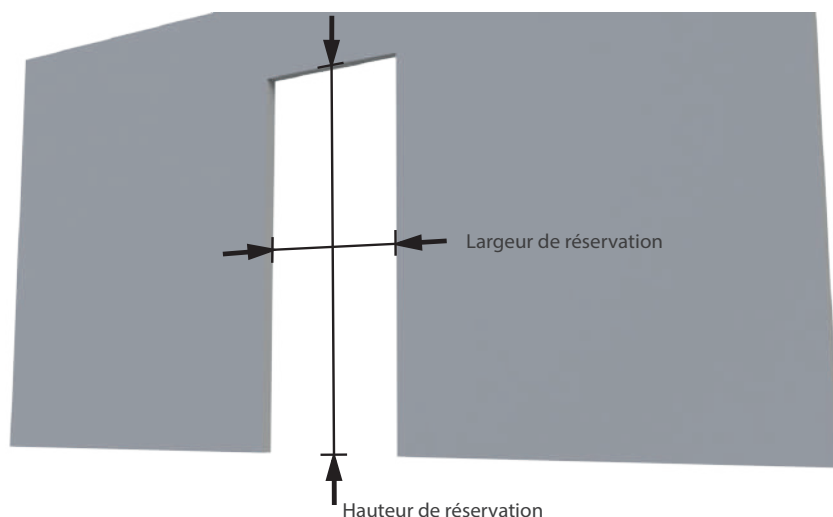
Fin de chantier recouvrement : pour hors tout, rajouter 70 mm en largeur et 35 mm en hauteur à la côte de la porte.

Informations nécessaires au passage de la commande :

- Type de ferrage : recouvrement ou rive droite.
- Epaisseur de cloison.
- Modèle de porte.
- Essence de bois.
- Finition.
- Tout autre renseignement utile à la fabrication.

DIMENSIONS POUR PORTE STANDARD - SI BESOIN DE PORTE SUR MESURE, SE REPORTER
A LA PAGE DE PRISE DE COTE (NOTICE CH/CH RENOVATION).

Pose du chambranle

Materiel :

- 8 serre-joints (environ)
- 1 cartouche de mastic-colle (type bi-composante)
- 1 pistolet à colle
- Pige d'écartement Le Moine

Présentation du chambranle à blanc, sans colle. Vérifier si le chambranle est à la bonne dimension.



Encollage du chambranle et du contre chambranle à l'aide du pistolet et de la cartouche. **NE PAS UTILISER DE VIS.**

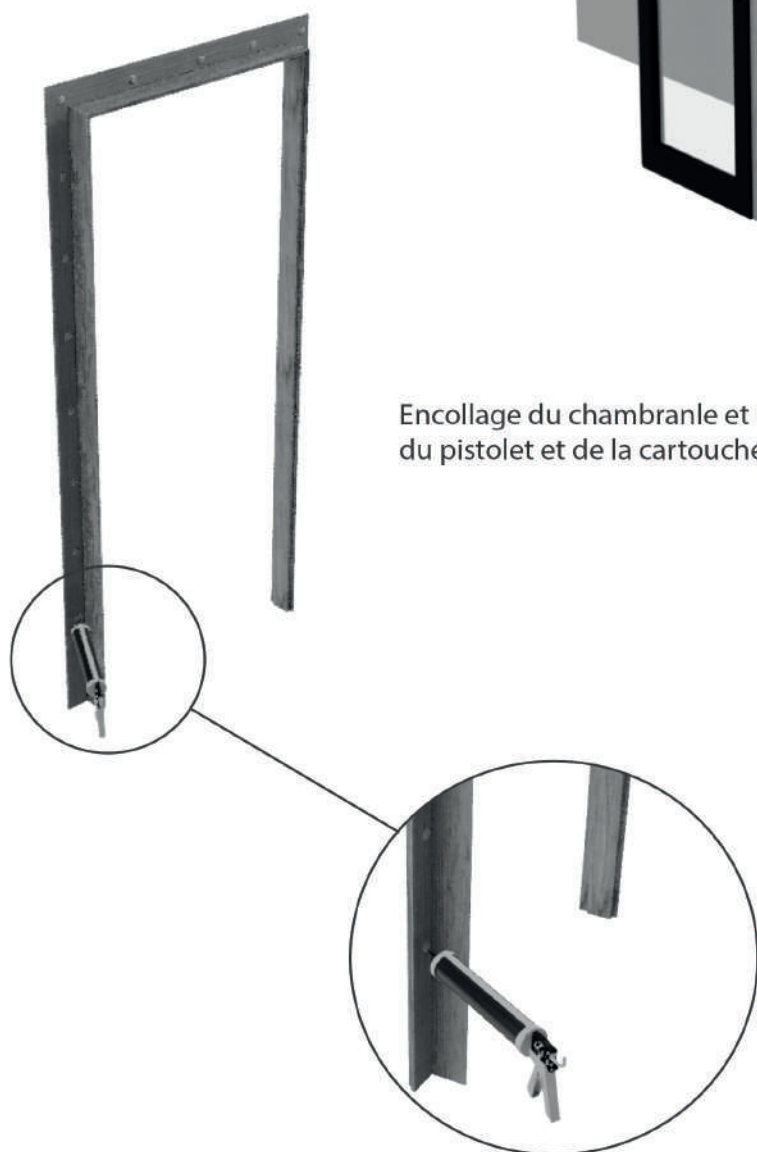



Mise en place du chambranle : mettre en place les couvres joints pour le contre chambranle en coupe droite ou coupe à 45°.

Mise en place la pigne d'écartement fourni avec le chambranle.
Elle se positionne côté ferrage.

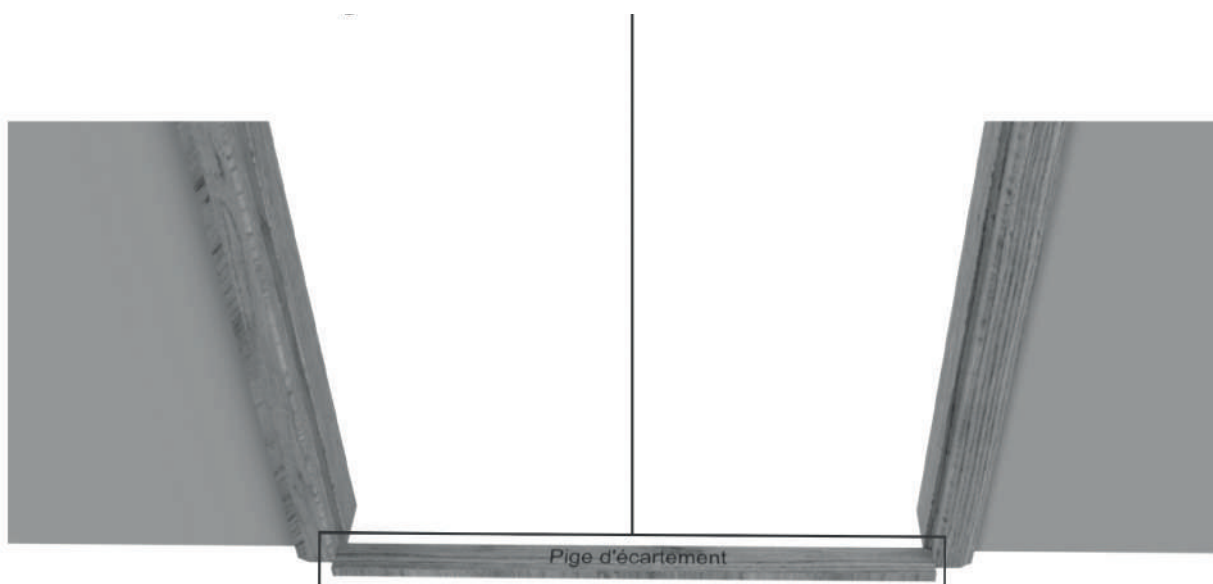

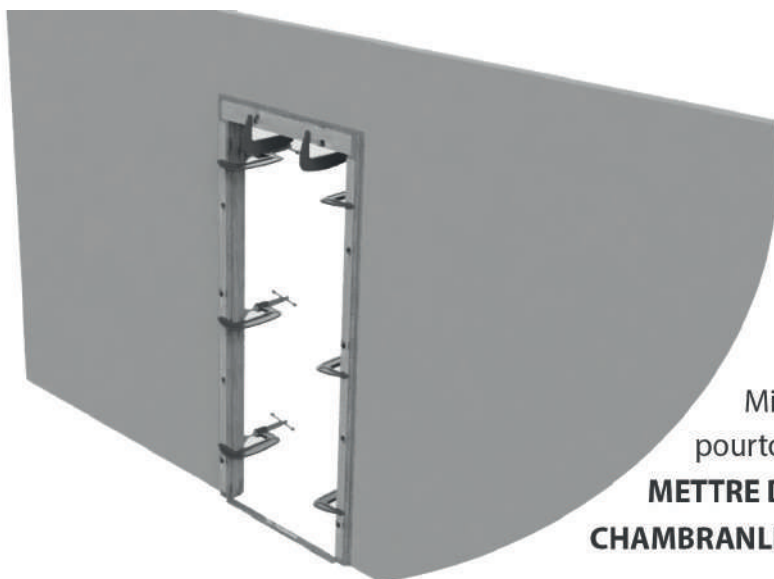

Mise en place des serre-joints répartis sur le pourtour du chambranle. **NE PAS OUBLIER DE METTRE DES CALES ENTRE LES SERRE-JOINTS ET LE CHAMBRANLE.**

Laisser environ 1 heure en serrage puis retirer les serre-joints et la pique d'écartement.
(Le temps de serrage peut varier suivant la colle utilisée).

Mise en place de la porte.

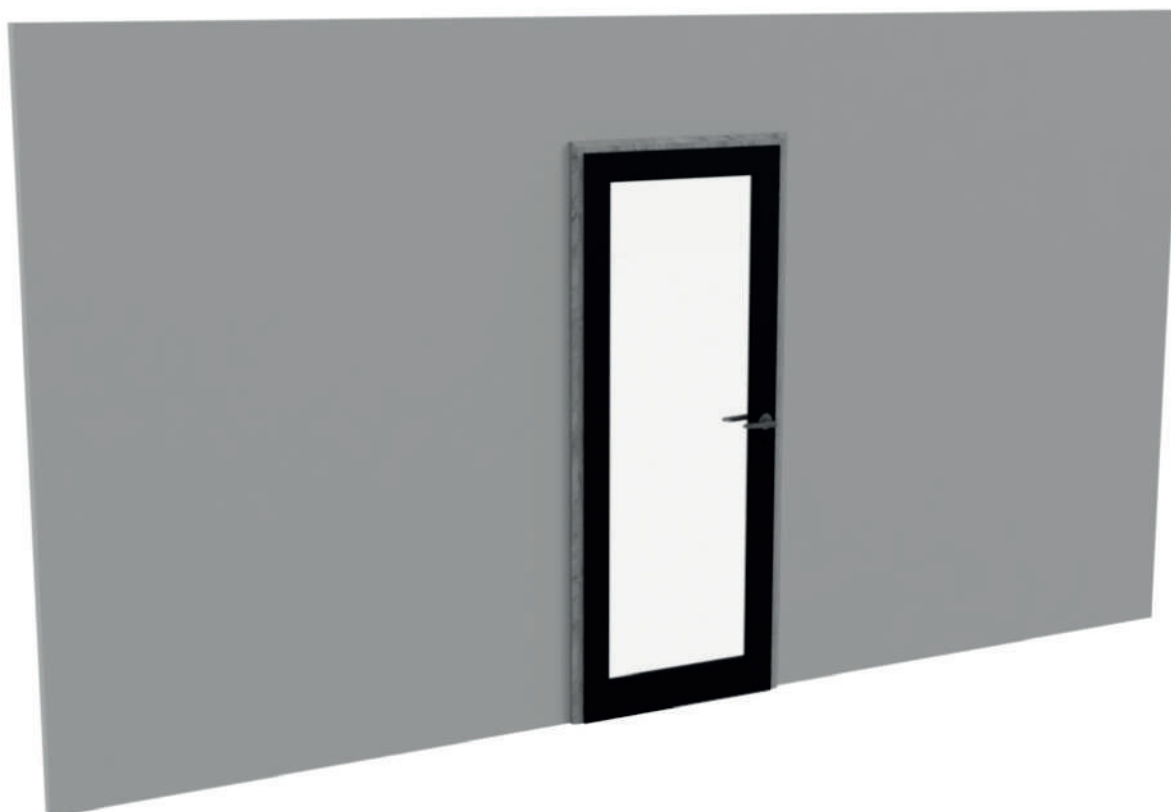

PROFIL DU CHAMBRANLE CONTRE CHAMBRANLE POSE FIN DE CHANTIER RIVE DROITE CLOISON 72

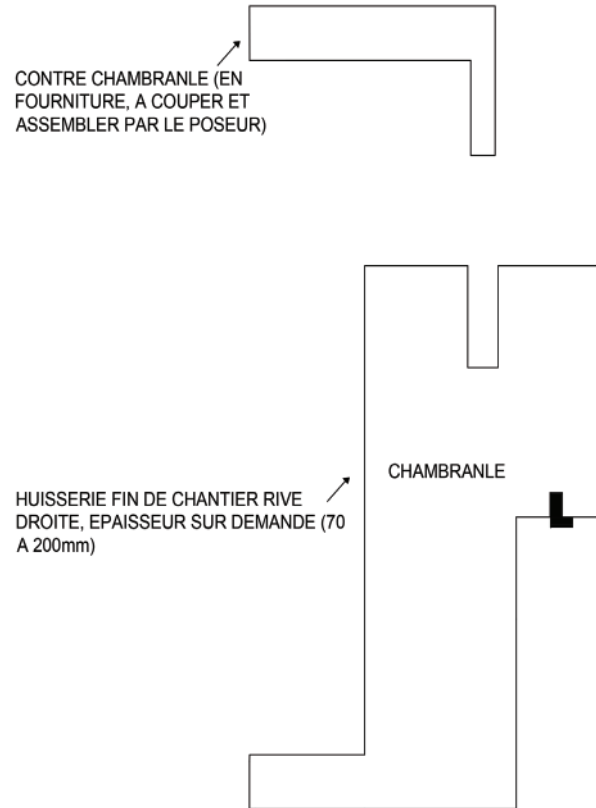
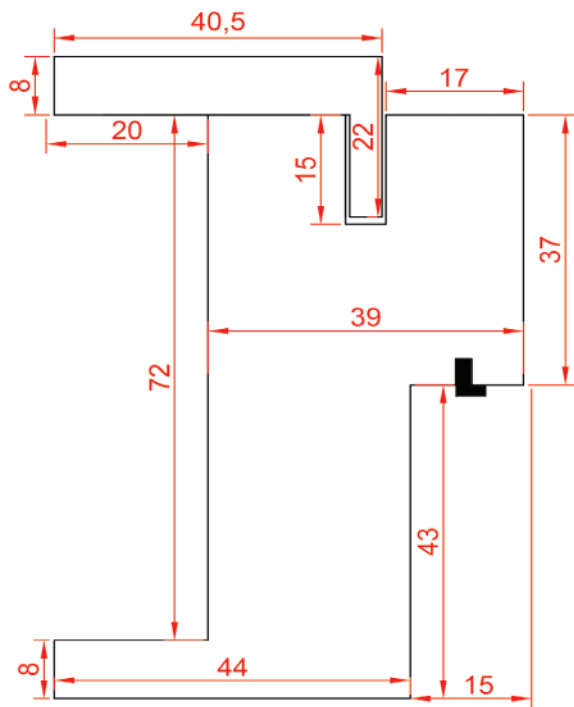

PROFIL DU CHAMBRANLE CONTRE CHAMBRANLE POSE FIN DE CHANTIER RECOUVREMENT CLOISON DE 72

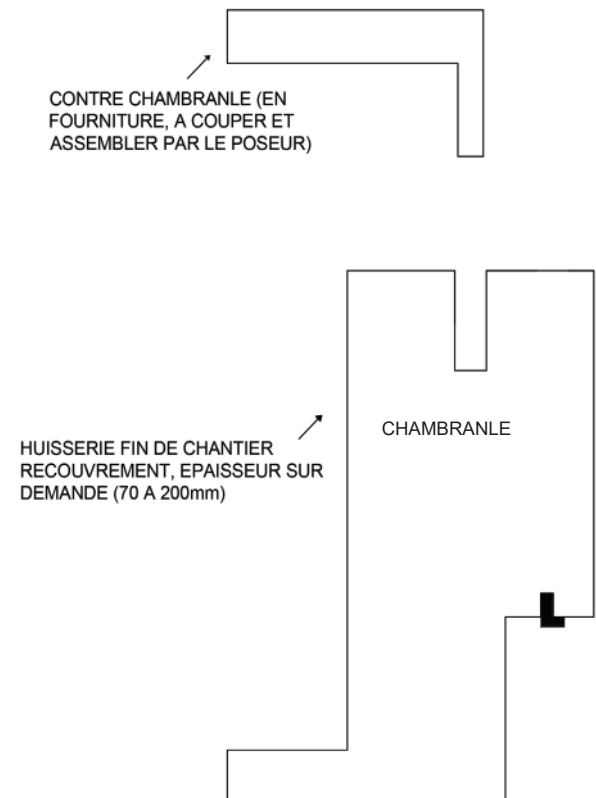
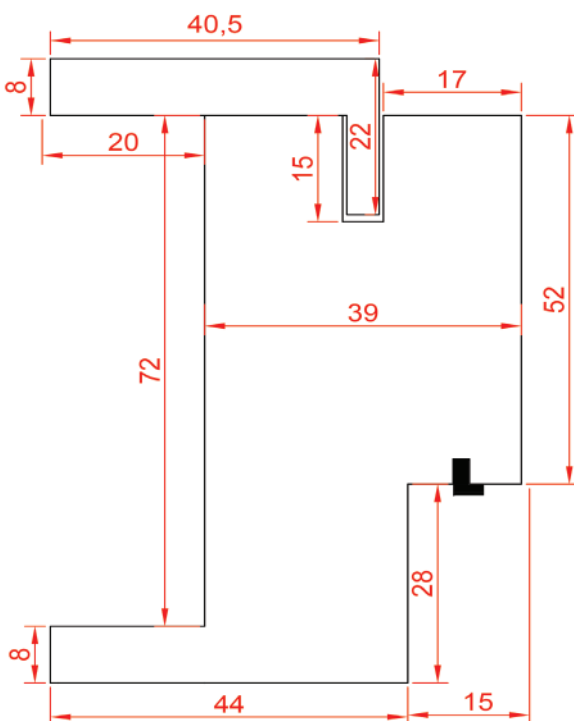

InvisiBois / Guide de pose



LE MOINE

Le savoir-faire sur mesure



Les dimensions

Dimension porte en mm			Hors tout Huisserie en mm	
Hauteur	Largeur	Ep	Hauteur	Largeur
2040	630	40	2085	720
2040	730	40	2085	820
2040	830	40	2085	920
2040	930	40	2085	1020
2040	1030	40	2085	1120
2040	1130	40	2085	1220
Sur mesure				
Hauteur porte	Largeur porte		Hauteur porte + 45 mm	Largeur porte + 90 mm

Pour cloisons de 72 ou 100
Dimensions HORS TOUT maximum hauteur : 2200 mm - largeur 1120 mm

Schéma de principe de l'huisserie invisible

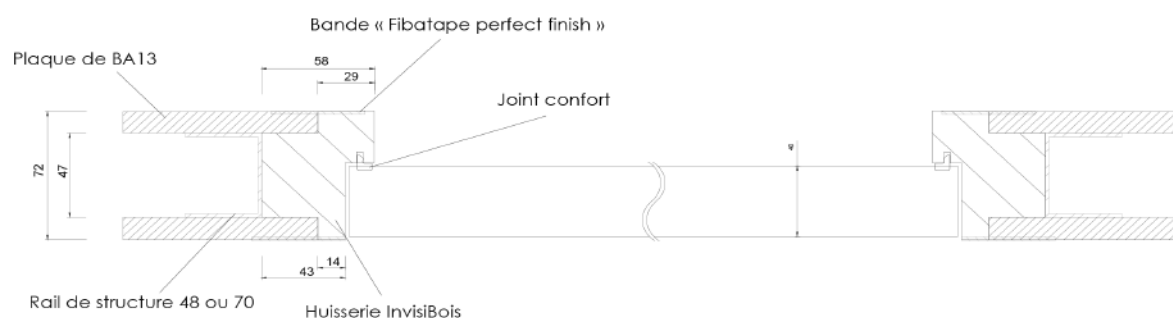

Coupe Horizontale

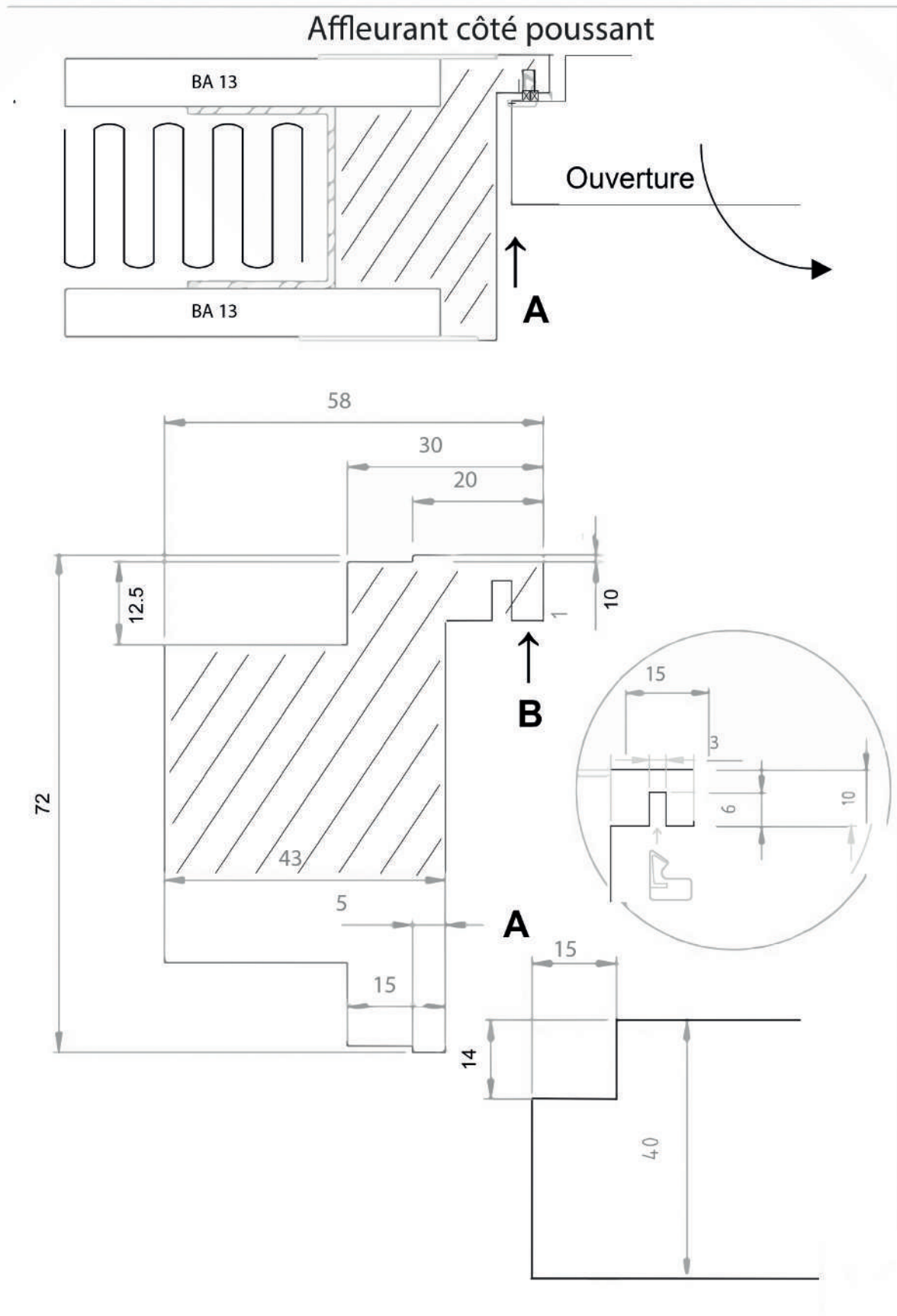

Coupe Horizontale

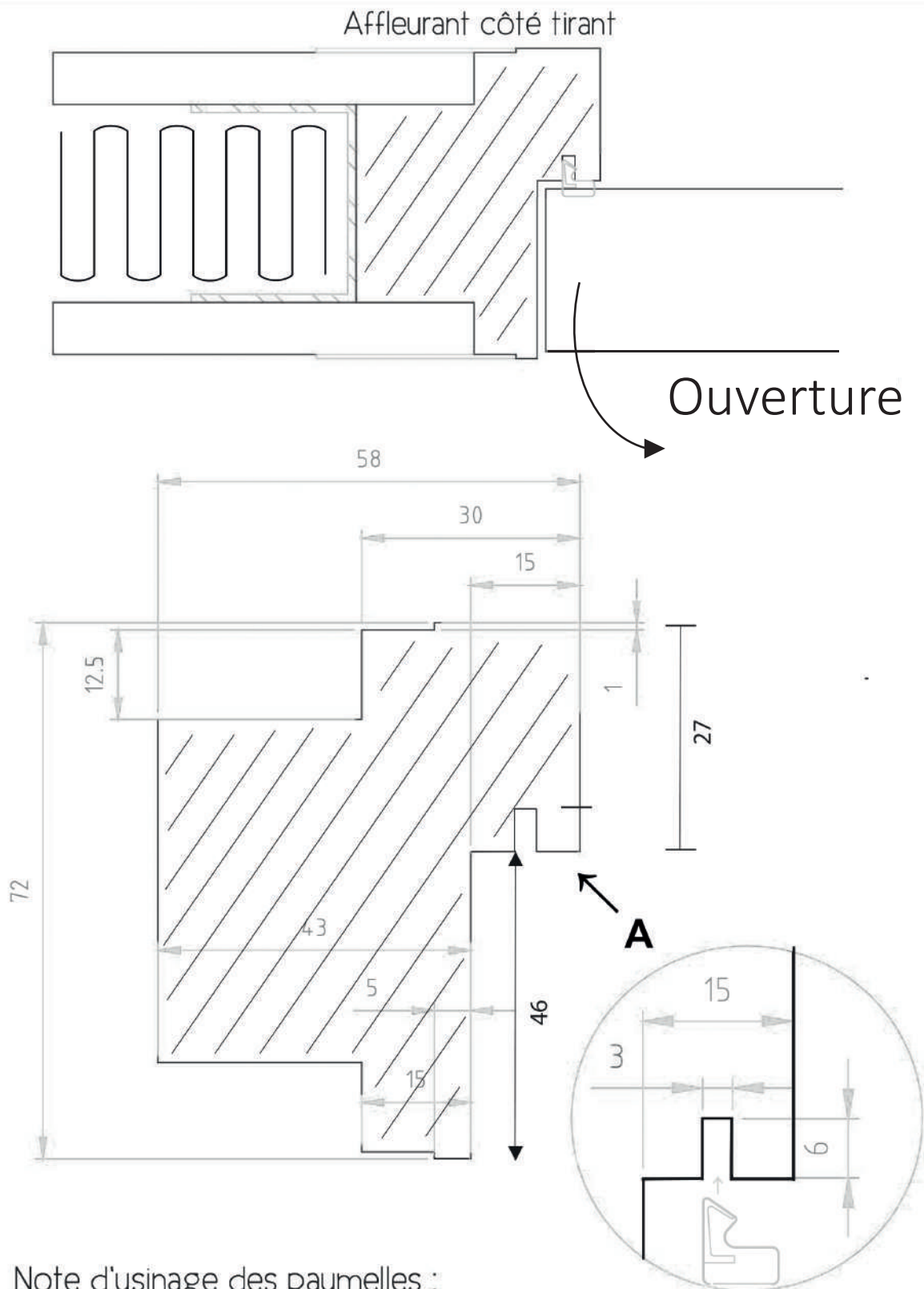

Note d'usinage des paumelles :
 Usiner la porte à l'inverse de l'huisserie (butées).

Le montage

Monter votre cloison avec des rails adaptés aux plaques de plâtre type BA-13

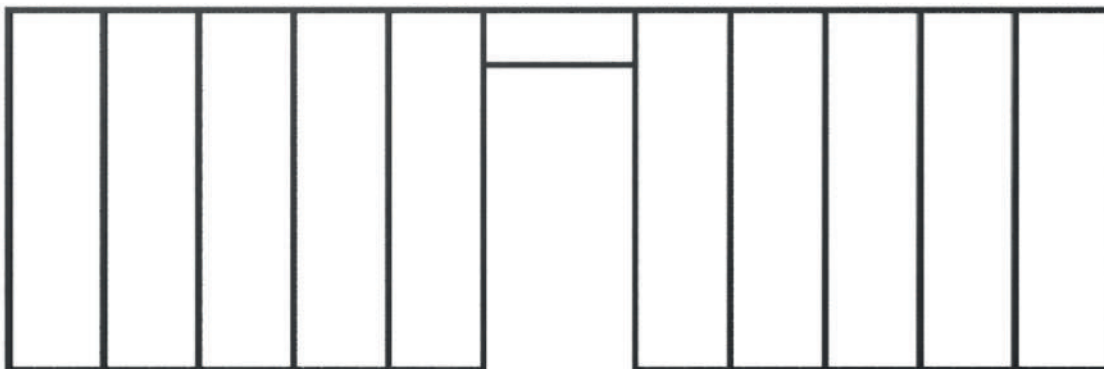

Lors du montage de la cloison, les dimensions de réservation précisées sur la page 30 doivent être bien respectées.

Afin de s'assurer que les dimensions de l'huissierie et le trou correspondent nous conseillons de présenter l'huissierie InvisiBois, sans la fixer, dans un premier temps.

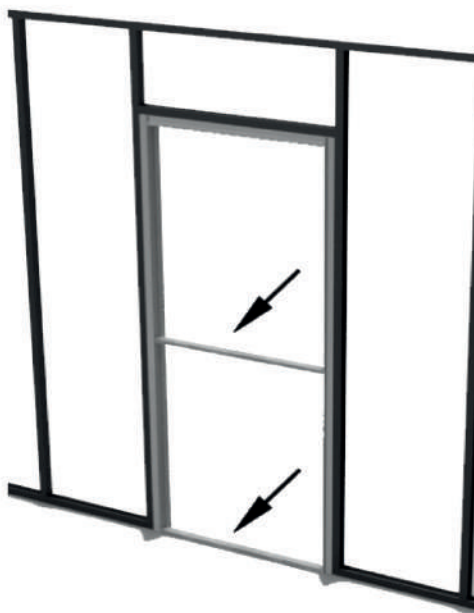

Lors du positionnement dans le trou, assurez-vous de positionner les piges d'écartement, elles permettent d'assurer l'écartement de l'huissierie lors de sa fixation aux rails.

Les piges d'écartement sont fournies avec l'huissierie.



Une fois l'huissierie vissée à la cloison, mettez en place les plaques de plâtre type BA13. L'huissierie InvisiBois comporte une feullure adaptée à la plaque.

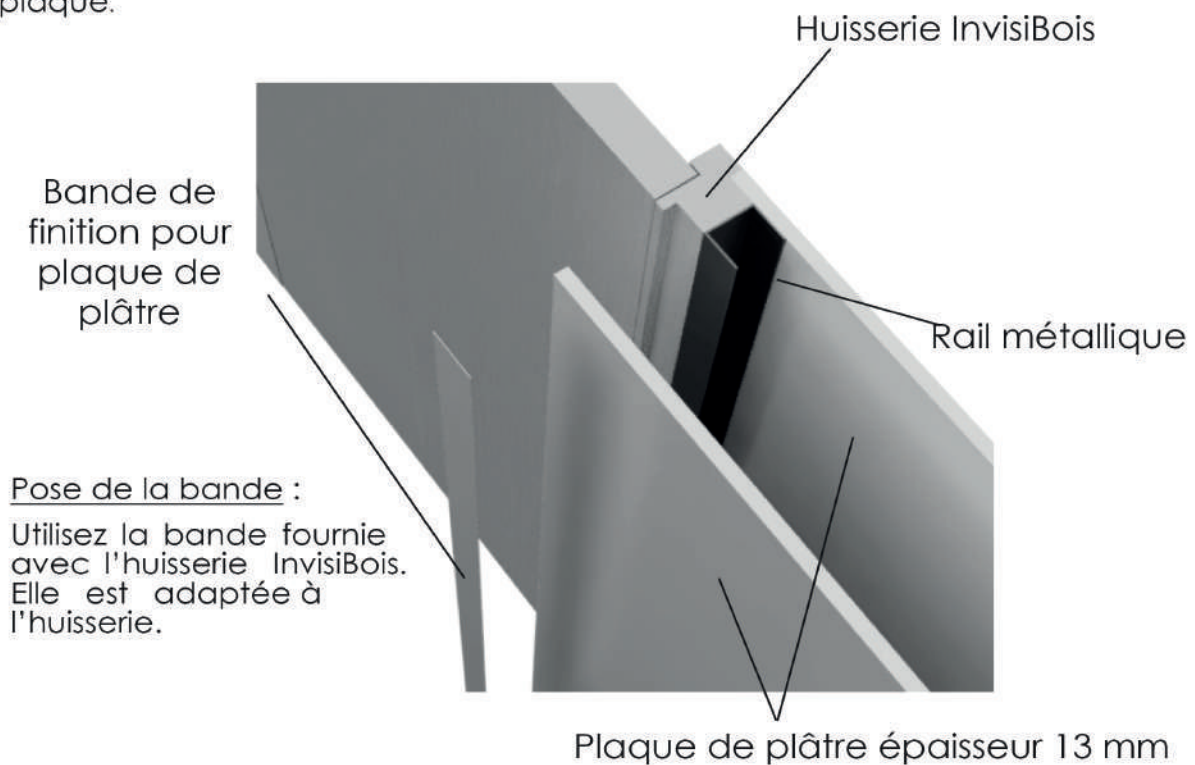

Pose de la bande :

Utilisez la bande fournie avec l'huissierie InvisiBois. Elle est adaptée à l'huissierie.

Lorsque les bandes et la finition sur la cloison sont réalisées, présentez la porte et installez les charnières invisibles.



7, rue de la Saudraie 22400 Lamballe-Armor

02 96 50 03 91

Mail : contact@porteslemoine.fr

www.porteslemoine.fr